

# Wäschetrockner

## D6494E



# Gebrauchsanweisung



## DEUTSCH





**Werter Kunde,**

wir danken Ihnen für die Wahl unseres Produktes. Bitte lesen Sie diese Gebrauchsanweisung aufmerksam durch, bevor Sie das Gerät anschließen und benutzen.

Die Kenntnis der Funktionsweise wird Ihnen bei der korrekten und sicheren Bedienung helfen.

Falls Sie den Trockner weiterverkaufen oder weitergeben denken Sie daran, dem neuen Besitzer auch diese Gebrauchsanweisung mitzugeben.

## INHALTSVERZEICHNIS

 <b>HINWEISE UND RATSCHLÄGE FÜR DEN BENUTZER</b>	<b>11-13</b>
• Technische Daten	11
 <b>BESCHREIBUNG DES GERÄTES</b>	<b>13</b>
 <b>INSTALLATION DES GERÄTES</b>	<b>14-15</b>
• Installation	14
• Ausrichtung des Trockners	14
• Anschluss des Abluftschlauches	14
• Elektroanschluss	15
 <b>GEBRAUCH DES GERÄTES</b>	<b>15-17</b>
• Beschreibung der Funktionen	15
• Einfüllfenster	16
• Zum korrekten Trocknen der Wäsche	16
• Maßregel bei der Auswahl der Textilien	16
• Programmtabelle	17
• Gewicht der Wäsche	17
 <b>WARTUNG</b>	<b>18</b>
• Filterreinigung	18
• Bestimmung von Betriebsstörungen	18
• Beheben von Störungen	18
• Wahlweise Zubehörteile	18

## HINWEISE UND RATSCHLÄGE FÜR DEN BENUTZER

## TECHNISCHE DATEN

<b>Abmessungen:</b>	Breite cm.:	59.5
	Höhe cm.:	85.0
	Tiefe cm.:	57.0
<b>Max. Fassungsvermögen</b>		siehe Typenschild
<b>Nennleistung</b>		siehe Typenschild
<b>Spannung</b>		siehe Typenschild

**MODELL:** .....

**SERIENNUMMER:** .....

**KAUFDATUM:** .....

# HINWEISE UND RATSCHLÄGE FÜR DEN BENUTZER

- Das Gerät ist als Haushaltswäschetrockner einzusetzen, jede anderweitige Nutzung ist unsachgemäß und folglich gefährlich.
- Vorliegendes Handbuch ist stets in der Nähe des Trockners aufzubewahren, damit es im Bedarfsfall rasch konsultiert werden kann.
- Jede Veränderung oder sonstige Manipulierung des Gerätes kann den Benutzer gefährden und Schäden an der Maschine verursachen.
- Bei der Übergabe des Hausgerätes kontrollieren, ob beim Transport eventuell Schäden entstanden sind. Ist dies der Fall, umgehend den Händler kontaktieren.
- Beim Trocknen wird die Luft an der Rückseite des Gerätes aus dem Raum geleitet. Den Trockner keinesfalls mit Wäsche oder anderem abdecken.
- Beim Aufstellen des Gerätes darauf

achten, dass das Stromkabel nicht verdreht oder gequetscht wird und für eventuelle Eingriffe problemlos zugänglich ist.

- Bitte beachten Sie, dass sich die Einfüllfensterscheibe und der Abluftschlauch während des Trocknens auf bis zu 60° C erhitzen. Diese Teile dürfen erst am Ende des Abkühlzyklus berührt werden.
- Das Gerät darf nur von Erwachsenen benutzt werden.
- Im Trockner dürfen auf keinen Fall Wäschestücke getrocknet werden, die mit chemischen Mitteln (z.B. Reinigungsflüssigkeiten für die Trockenreinigung) behandelt wurden, da diese flüchtiger Art sind und Explosionen verursachen können.
- Auf keinen Fall Kleidungsstücke mit Schaumgummi oder Gummiteilen trocknen, da diese schmelzen und

andere Wäschestücke oder sogar den Trockner beschädigen können.

- Wird das Hausgerät verkauft oder verschenkt, muss dieses Handbuch gemeinsam mit dem Gerät ausgehändigt werden, damit dem neuen Besitzer eine korrekte und sichere Nutzung des Trockners ermöglicht wird.
- Bei Betriebsstörungen auf keinen Fall versuchen, das Gerät selbst zu reparieren. Unsachgemäße Reparaturen können schwere Schäden verursachen und lassen außerdem den Gewährleistungsanspruch verfallen.
- Das Gerät darf ausschließlich von dem autorisierten Personal der Kundendienststellen und unter Verwendung von Originalersatzteilen repariert werden.
- Füllen Sie nur gründlich ausgewrungene oder geschleuderte Wäsche in den Trockner. Je trockener die Wäsche,

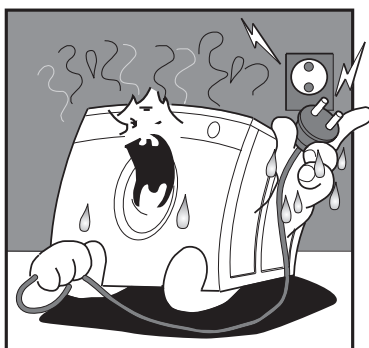

**Den Stecker auf keinen Fall mit nassen Händen ein- oder ausstecken.**

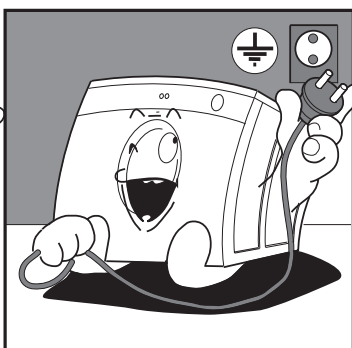

**Das Gerät muss an eine vorschriftsmäßig geerdete Steckdose angeschlossen werden.**

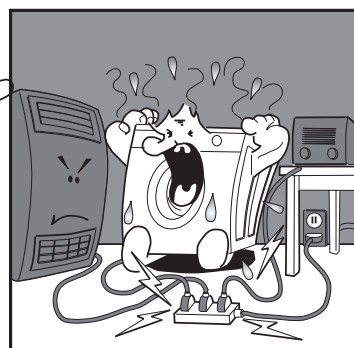

**Die Verwendung von Verlängerungskabeln oder Mehrfachsteckern zum Anschließen des Trockners ist verboten.**

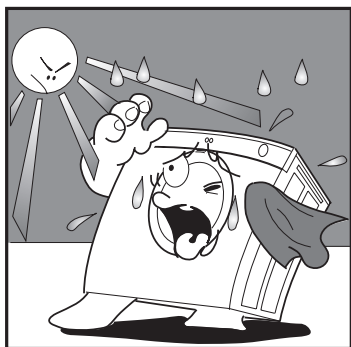

**Das Gerät darf nicht Witterungseinflüssen ausgesetzt werden.**

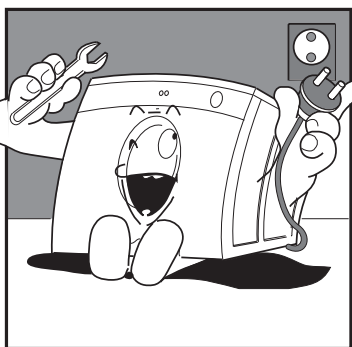

**Vor der Reinigung des Gerätes den Stecker aus der Steckdose nehmen.**

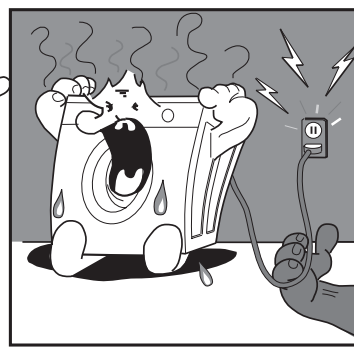

**Beim Ausstecken des Kabels aus der Steckdose nicht am Kabel selbst, sondern am Stecker ziehen.**

## HINWEISE UND RATSCHLÄGE FÜR DEN BENUTZER

desto kürzer ist die Trockenzeit.

- Den Filter bei jedem Einsatz des Trockner stets gut reinigen, damit eine perfekte Luftzirkulation gewährleistet ist.
- In Übereinstimmung mit den Anforderungen der Europäischen Richtlinie 2002/96/EG über Elektro- und Elektronik-Altgeräte (WEEE) ist vorliegendes Gerät mit einer Markierung versehen. Sie leisten einen positiven Beitrag für den Schutz der Umwelt und die Gesundheit des Menschen, wenn Sie dieses Gerät einer gesonderten Abfallsammlung zuführen. Im unsortierten Siedlungsmüll könnte ein solches Gerät durch

unsachgemäße Entsorgung negative Konsequenzen nach sich ziehen. Auf dem Produkt oder der beiliegenden Produktdokumentation ist folgendes Symbol  einer durchgestrichenen Abfalltonne abgebildet. Es weist darauf hin, dass eine Entsorgung im normalen Haushaltsabfall nicht zulässig ist. Entsorgen Sie dieses Produkt im Recyclinghof mit einer getrennten Sammlung für Elektro- und Elektronikgeräte. Die Entsorgung muss gemäß den örtlichen Bestimmungen zur Abfallbeseitigung erfolgen. Bitte wenden Sie sich an die zuständigen Behörden Ihrer Gemeindeverwaltung, an

den lokalen Recyclinghof für Haushaltsmüll oder an den Händler, bei dem Sie dieses Gerät erworben haben, um weitere Informationen über Behandlung, Verwertung und Wiederverwendung dieses Produkts zu erhalten.

**DER HERSTELLER HAFTET NICHT FÜR INFOLGE DER NICHTEINHALTUNG DER SICHERHEITSVORSCHRIFTEN UND DER GEBRAUCHSANWEISUNG ENTSTEHENDE SCHÄDEN.**

## BESCHREIBUNG DES GERÄTES

Der Trockner ist ein Elektro-Haushaltsgerät, das jede Art von Gewebe wunschgemäß trocknet.

- Die Gerätestruktur besteht aus Blech, das so behandelt und lackiert ist, dass die ästhetischen Vorzüge über lange Zeit hin unverändert erhalten bleiben.
  - Der Motor und alle Bewegungs-
- teile wurden so realisiert, dass maximale Laufruhe garantiert werden kann.
- Am Bedienfeld befinden sich alle Bedienelemente zur einfachen Anwahl aller gewünschten

Trockenprogramme.

- Das großzügige Einfüllfenster erleichtert das Einlegen und Entnehmen der Wäsche.

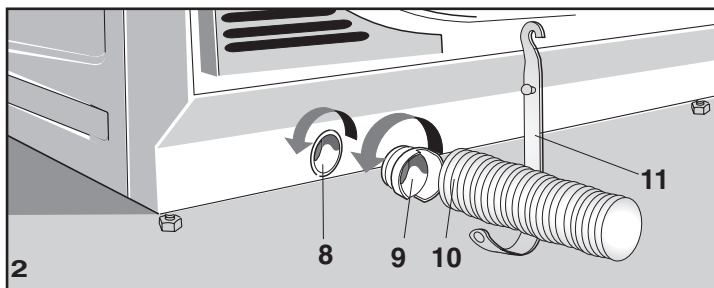

- |  |                        |
|--|------------------------|
| 1 - START-Taste                                    | 7 - verstellbare FüÙe  |
| 2 - Trockengrad-Wahltaste "Schon" oder "Energisch" | 8 - Abluftöffnung      |
| 3 - Schalter zur Regelung der Trockendauer         | 9 - Verbindungsstück   |
| 4 - Kontrolllampe "Trockner eingeschaltet"         | 10- Abluftschlauch     |
| 5 - Einfüllfenster                                 | 11- Schlauchhalterung  |
| 6 - Filter   | 12- Netzanschlusskabel |

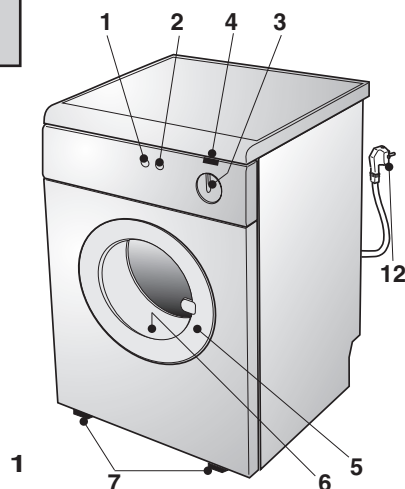

## INSTALLATION DES GERÄTES

### INSTALLATION

Die Installation ist durch geschultes Fachpersonal entsprechend der vom Hersteller gegebenen Anweisungen auszuführen; eine unsachgemäße Installation kann Personen- und Sachschäden verursachen.

- Den Trockner in Fensternähe aufstellen, um die Ableitung der feuchten Luft zu erleichtern.
- Den Abluftschlauch benutzen, um Kondensbildung zu vermeiden, und diesen an der Öffnung A an der unteren Rückseite des Geräts fixieren (Abb. 3).
- Die Belüftungsgitter an der Rückseite des Geräts niemals abdecken.
- Den Filter für den Gebrauch

positionieren (Abb. 4).

- Die Trommel mit einem feuch-

ten Lappen reinigen, um eventuell angesammelten Staub zu entfernen.

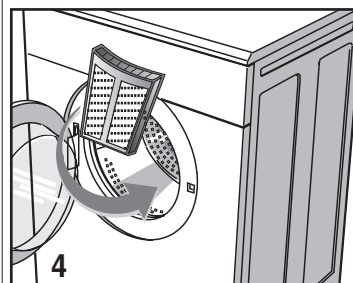
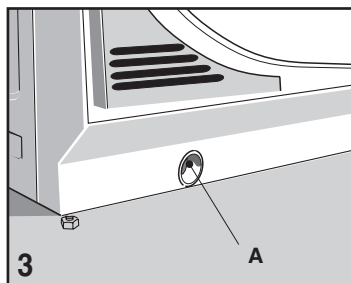

### AUSRICHTUNG DES TROCKNERS

**Verstellbare Füße.** Den Trockner vertikal so aufstellen, dass alle vier Füße fest am Boden stehen. Das Gerät wie nachstehend beschrieben ausrichten, indem die Füße eingestellt werden.

- Das Gerät etwas heben.
- Die Füße auf die korrekte Höhe einstellen (Abb. 5).

- Das Gerät senken.

Ein nicht korrekt ausgerichtetes Gerät kann die Lager beschädigen und zu vorzeitigem Verschleiß führen. Dieser Trockner erfordert keine Befestigung am Fußboden.

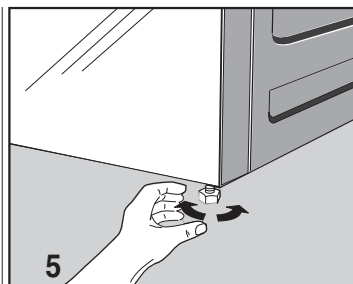

### ANSCHLUSS DES ABLUFTSCHLAUCHES

Den Abluftschlauch an der Abluftöffnung an der Rückseite des Trockners anschließen (Abb. 6).

- Ein Schlauchende am mitgelieferten Verbindungsstück anschließen.
- Das Verbindungsstück (gemeinsam mit dem Schlauch) gegen den Uhrzeigersinn in die Abluftöffnung des Trockners drehen.
- Den Schlauch entlang der Vertiefung an der unteren Gerätestruktur links

oder rechts nach außen führen.

- Das andere Schlauchende in der Nähe eines Fensters oder einer Belüftungsöffnung, die ins Freie führt, positionieren. Ist dies nicht möglich, ist beim Betrieb des Trockners eine gute Belüftung des Raumes erforderlich. Für die Befestigung des Schlauches die mitgelieferte Halterung verwenden (Abb. 7).

**Wichtig:** Der Abluftschlauch muss auch dann angeschlossen werden, wenn die Luft nicht ins Freie abgeleitet wird; ansonsten nimmt das Gerät erneut die abgeleitete feuchte Luft auf und der Trockenzklus verlängert sich. Ferner kann die feuchte Luft das Gerät beschädigen. Vom Abluftschlauch tritt heiße und feuchte Luft aus, die an sich nicht gefährlich ist, aber nicht direkt auf Personen, Tiere und Pflanzen gerichtet sein sollte. **Wichtig:** Die Abluft darf in keinen Kanal zur Ableitung von Rauch gelenkt werden, der von mit Gas oder anderen Brennstoffen betriebenen Geräten erzeugt wird.

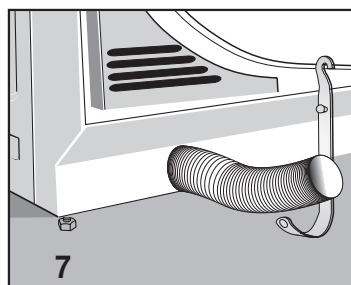
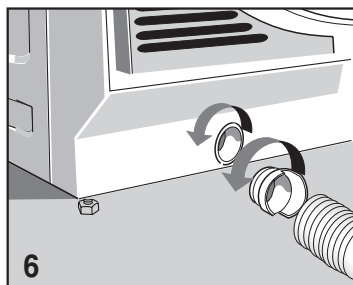

## INSTALLATION DES GERÄTES

### ELEKTROANSCHLUSS

- Überprüfen Sie, ob die am Typenschild an der Rückseite des Gerätes angegebene Spannung mit der Ihres Stromnetzes übereinstimmt.
- Nach der Installation muss die Stromversorgung oder die Unterbrechung der Stromversorgung durch einen zweipoligen Schalter gewährleistet sein.
- Schütze, Stromkabel und Steckdose müssen für die maximale Leistung der Maschine ausgelegt sein, die am Typenschild angegeben ist.
- Die für den Anschluss der Maschine bestimmte Steckdose muss vorschriftsmäßig geerdet

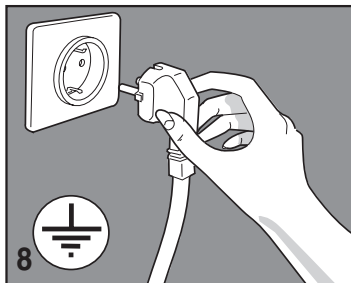

sein. Im gegenteiligen Fall haftet der Hersteller nicht für eventuelle Unfälle (Abb. 8).

- Falls das Speisekabel in irgendeiner Weise defekt ist, muss es von einem Kundendiensttechniker ausgewechselt werden.

- Der Anschluss des Trockners mittels Verlängerungskabeln oder Mehrfachsteckdosen ist verboten.
- Das Gerät muss so positioniert werden, dass das Speisekabel leicht zugänglich ist, damit es im Bedarfsfall vom Stromnetz getrennt werden kann.

**Wichtig: Am Ende des Trockenzyklus das Gerät vom Stromnetz trennen, damit es von Kindern nicht in Betrieb gesetzt werden kann.**

## GEBRAUCH DER MASCHINE

### BESCHREIBUNG DER FUNKTIONEN

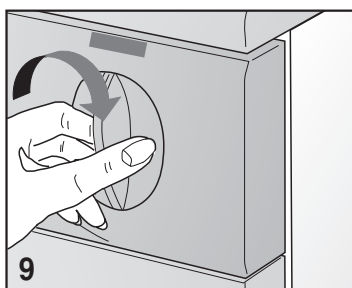

- **Zeitschalter:** Den Schalter drehen, um die gewünschte Trockendauer zu wählen (Abb. 9).

(für die gewebeabhängige Programmwahl siehe Programmtabelle)

- Jeder Zyklus endet mit einer 10-15 Minuten dauernden Abkühlphase, in der die Maschine eingeschaltet bleibt.

**N.B. Der Schalter muss immer im Uhrzeigersinn gedreht werden (Abb. 9)**

- **START -Taste:** Diese Taste drücken, um den Trockenzyklus zu starten (die Kontrolllampe schaltet sich ein) (Abb. 10).

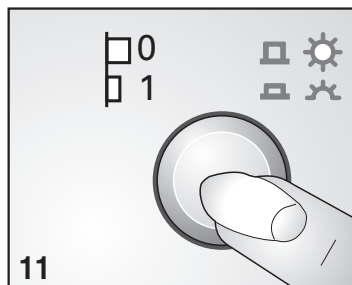
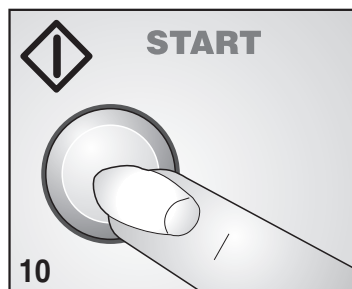

- **Wahltaste für sanftes oder energisches Trocknen:** bei Drücken dieser Taste kann man die gewünschte Trockenart wählen: energisch oder sanft (Abb.11).

## GEBRAUCH DES GERÄTES

### EINFÜLLFENSTER

Dieser Trockner ist ein Frontlader. Den Griff leicht ziehen und das Einfüllfenster vorsichtig öffnen. Wird das Einfüllfenster bei laufendem Trockenzyklus geöffnet, stoppt das Gerät.

#### Wichtig:

■ Während des Trockenzyklus ist die Wäsche natürlich heiß.

Die Wäsche wird während des Abkühlzyklus abgekühlt (die letzten Minuten am Programmschalter).

■ Das Einfüllfenster während der Trockenphase niemals

öffnen, um Verbrennungen durch den heißen Dampf oder die heiße Wäsche zu vermeiden.

■ Soll der Trockenzyklus unterbrochen werden, lässt man das Gerät einige Minuten mit der Abkühlphase laufen.

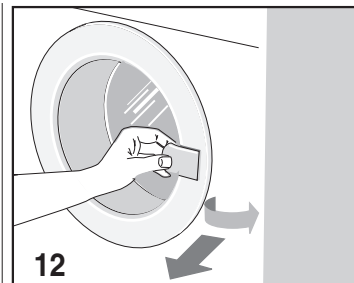

### ZUM KORREKTEN TROCKNEN DER WÄSCHE

#### Folgende Punkte beachten:

##### A

▼ Die Wäsche schleudern.

##### B

▼ Die Wäsche nach Typ und Gewebeat sortieren.

▼ Reißverschlüsse und Knöpfe schließen; die Taschen der Kleidungsstücke leeren.

▼ Pullover wenden.

##### C

▼ Das Einfüllfenster öffnen.

▼ Die Wäsche in die Trommel legen.

▼ Wir empfehlen große und kleine Wäschestücke gemeinsam einzulegen.

##### D

▼ Das Einfüllfenster schließen.

▼ Die Hände trocknen (Elektri-

sche Ausrüstungen niemals mit nassen Händen berühren).

▼ Den Stecker in die Steckdose geben.

##### E

▼ Den passenden Trockenzyklus wählen (siehe Programmtabelle).

▼ Den Zeitschalter auf die erforderliche Trockendauer einstellen.

▼ Die START-Taste drücken, um das Gerät zu starten.

##### F

▼ Um die Maschine während eines Trockenzyklus zu stoppen, genügt es, das Einfüllfenster zu öffnen (die Trommel stoppt die Drehung)

▼ Um den Trockenzyklus fortzusetzen, das Einfüllfenster wieder schließen und der

starttaste drücken.

▼ Während des Trockenzyklus die Trockendauer verlängern oder verkürzen, indem der Zeitschalter im Uhrzeigersinn gedreht wird.

##### G

▼ Nach der Entnahme der trockenen Wäsche, den Flusenfilter folgendermaßen reinigen:

- den Filter herausziehen;
- den Filter öffnen und mit einer weichen Bürste reinigen;
- wieder schließen und einsetzen;
- der Filter muss periodisch mit Seifenwasser gewaschen werden, damit auch kleinste Gewebeteilchen entfernt werden.













▼ Den Stecker aus der Steckdose ziehen.

### MASSREGELN BEI DER AUSWAHL DER TEXTILIEN



Vergewissern Sie sich anhand des Pflegekennzeichens in jedem Wäschestück, ob es für den Trockner geeignet ist. Fast alle Kleidungsstücke, die im Wäschetrockner getrocknet werden können, weisen das spezifische Symbol auf der Herstelleretikette auf. Um statische Elektrizität an den Kleidungsstücken zu vermeiden, soll für die Spülgänge Weichspüler verwendet werden. Synthetische Wäsche sofort aus der Trommel nehmen, um Liegefallen zu vermeiden.

## GEBRAUCH DES GERÄTES

### PROGRAMMTABELLE

Gewebe	Trockengewicht der Wäsche	Zu verwendende Trockenart	Times in minutes		
			 Schranktrocknen	 Bügeltrocknen	 Mangeltrocknen
<b>ZEITGESTEUERTES PROGRAMM</b>					
<b>Baumwolle Leinen</b>	MAXIMALE LADUNG	 / 	80-120 min.	60-100 min.	50-80 min.
<b>Baumwolle Leinen</b>	HALBE LADUNG	 / 	50-80 min.	40-60 min.	30-50 min.
<b>ZEITGESTEUERTES PROGRAMM</b>					
<b>Synthetik</b>	HALBE LADUNG	 / 	60-100 min.	—	—
<b>Empfindliche Synthetik</b>	1,5 kg	 / 	50-80 min.	—	—
<b>Mischgewebe</b>	2,0 kg	 / 	40-60 min.	—	—

 **ENERGISCHES TROCKNEN**
 **SCHON-TROCKNEN**

Pflegekennzeichen:  Trocknen in Wäschetrockner möglich     Normale Trocknung     Schon-Trocknung     Trocknen nicht möglich

**Wichtig: Die Trockendauer hängt von verschiedenen Faktoren ab: Gewicht, Größe der Wäschestücke, Gewebeat, Feuchtigkeitsgrad. Gut ausgewrungene Wäsche trocknet schneller. Den Trockner niemals überladen, da die Wäsche sonst zerknittert.**

### GEWICHT DER WÄSCHE

Die angegebenen Gewichte sind Richtwerte und hängen vom Bearbeitungsverfahren, der Qualität und der Ausführung der Wäsche ab.

<b>Bettwäsche</b>	Kleines Handtuch	800 g	Unterhosen	80g
Steppdecke	Bluse	300 g	Lange Unterhosen	250g
Betttuch	Hemd	600 g	Pyjama	480g
Oberes Betttuch	Bluse/Hemd		Nachhemd	400g
Kopfkissenbezug	aus synthetischem Gewebe	300g	Taschentücher	25g
<b>Wäsche für den Haushalt aus Leinen</b>	<b>Tischwäsche aus Leinen</b>		<b>Damenbekleidung</b>	
Geschirrtuch	Tischtuch	250 g	Bluse	100g
Wischtuch für Gläser	Großes Tischtuch	1000 g	Leibchen	100g
Handtuch	Servietten	80 g	Unterhosen	80g
Kleines Handtuch			Unterkleid	150g
<b>Andere Wäschestücke</b>	<b>Herrenbekleidung</b>		Nachthemd	180g
Bademantel	Bügelfreies Hemd	250g	Pyjama	450g
	Unterhemd (ärmellos)	120g	Taschentücher	15g

## WARTUNG FILTERREINIGUNG

Für optimale Trockenergebnisse unter jeder Bedingung, muss der Flusenfilter stets sauber sein. Denken Sie daran, den Filter nach jedem Trockenzyklus zu kontrollieren und zu reinigen.

### Wichtig:

Den Filter nur bei kaltem Gerät reinigen! Bei der Filterreinigung folgendermaßen vorgehen:

- ▼ Das Einfüllfenster öffnen.
- ▼ Den Filter mit beiden Händen ergreifen und für die Entnahme nach oben ziehen.
- ▼ Die Oberkante leicht öffnen und den Filter aufklappen.
- ▼ Die Flusen entfernen.
- ▼ Den Filter schließen und kontrollieren, dass er korrekt geschlossen ist.
- ▼ Die Filterführungen des Geräts reinigen, ggf. mit einem Staubsauger.
- ▼ Den Filter in den Führungen positionieren (Abb. 13).

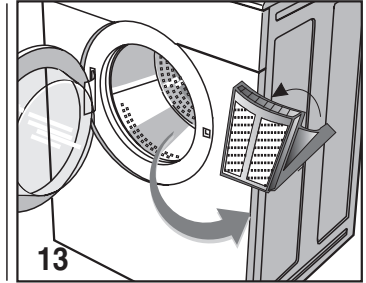

## BESTIMMUNG VON BETRIEBSSTÖRUNGEN

Alle elektronischen Ausrüstungen sind fehleranfällig. Bitte beachten Sie, dass in einem solchen Fall ein Fachelektriker zugezogen werden muss. Zahlreiche Probleme können jedoch von Ihnen behoben werden.

**Wichtig: Bei Betriebsstörungen muss das Gerät sofort vom Stromnetz getrennt werden. Bevor Sie sich an den Kundendienst wenden, sind folgende Kontrollen durchzuführen.**

## BEHEBEN VON STÖRUNGEN

### Das Gerät funktioniert nicht

- Kontrollieren, :
  - 1) dass der Stecker in die Steckdose eingesteckt ist;
  - 2) dass die Steckdose funktionstüchtig ist;
- 2a) ob eine Sicherung durchgebrannt ist (hierzu einfach ein anderes Gerät, z.B. eine Tischlampe, anschließen.
- 2b) Wurden alle in der Gebrauchsanweisung enthaltenen Anleitungen befolgt?

### Das Gerät startet nicht

- Kontrollieren, :
  - 1) ob das Einfüllfenster richtig geschlossen wurde.
  - 2) Die Starttaste drücken

### Die Wäsche trocknet nicht

- Kontrollieren:
  - 1) Ob der Abluftschlauch verdreht oder gequetscht wird.
  - 2) Ob der Flusenfilter verstopft ist (Beachten Sie, dass die Innenteile des Trockner und die Wäsche beim Öffnen des Einfüllfensters sehr heiß sein können).

**Falls Ihre Maschine trotz dieser Kontrollen weiterhin nicht funktionieren sollte, wenden Sie sich an das nächstgelegene Kundendienstzentrum.**

**Geben Sie dabei bitte das Modell, die Seriennummer und die Art der Störung an. Diese Angaben erlauben dem Kundendienstpersonal die erforderlichen Ersatzteile zu besorgen und die Reparatur schnell und effizient durchzuführen.**

## WAHLWEISE ZUBEHÖRTEILE

Bei Ihrem Händler finden Sie die Zubehörteile, die für eine platzsparende Installation Ihres Trockners auf einer Frontlader-Waschmaschine erforderlich sind. Ihr Installateur wird Ihnen das Gerätemodell empfehlen, das für eine solche Montage geeignet ist.

# Garantiebedingungen für Haushalt-Großgeräte

Gültig ab 01.01.2002 für die Bundesrepublik Deutschland

Dieses Gerät ist ein Qualitätserzeugnis. Es wurde unter Beachtung der derzeitigen technischen Erkenntnisse konstruiert und unter Verwendung eines üblichen guten Materials sorgfältig gebaut. Da es sich um ein technisches Gerät handelt, sind für Verkauf, Aufstellung, Anschluss und erste Inbetriebsetzung besondere Fachkenntnisse erforderlich. Deshalb dürfen Aufstellung, Anschluss und erste Inbetriebnahme nur durch einen zuständigen Fachmann erfolgen. Die nachstehenden Garantiebedingungen beschreiben den Umfang und die Voraussetzungen unserer Garantieleistungen abschließend. Neben dem Anspruch auf unsere Garantieleistungen stehen Ihnen die Gewährleistungsansprüche und sonstigen gesetzlichen Ansprüche gegen den Verkäufer zu. Unsere Garantieleistungen lassen diese Ansprüche unberührt.

1. Die Garantiezeit beträgt 24 Monate und beginnt mit dem Zeitpunkt der Übergabe, der durch die Rechnung, Lieferschein oder gleichwertiger Unterlagen nachzuweisen ist. In diesem Zeitraum erstrecken sich die Garantieleistungen über die Arbeitszeit, die Anfahrt und über die zu ersetzenden Teile. Bei gewerblicher Nutzung oder gleichzusetzender Beanspruchung ist die Garantiezeit auf 6 Monate beschränkt.

2. Innerhalb der Garantiezeit werden alle Funktionsfehler, die trotz vorschriftsmäßigem Anschluss, sachgemäßer Behandlung und Beachtung der gültigen EFS-Einbauvorschriften und Betriebsanleitungen auf Fabrikations- oder Materialfehler zurückzuführen sind, durch unseren Kundendienst beseitigt. Email- und Lackschäden werden nur dann in der Garantie erfasst, wenn sie innerhalb von 2 Wochen nach Übergabe des EFS-Gerätes unserem Kundendienst angezeigt werden. Die Garantie erstreckt sich nicht auf leicht zerbrechliche Teile, wie z. B. Glas- oder Kunststoffteile bzw. Glühlampen.

3. Die Garantieleistung erfolgt in der Weise, dass mangelhafte Teile nach unserer Wahl unentgeltlich instandgesetzt oder durch einwandfreie Teile ersetzt werden. Im übrigen entscheiden wir über Art und Umfang der Garantieleistung nach Ermessen unter den z. Z. günstigsten Konditionen, wobei jedoch im einzelnen gilt, dass die Reparatur der Geräte in der Regel am Aufstellungsort erfolgt; ausnahmsweise kann sie jedoch auch in den Räumen unserer Kundendienstwerkstatt durchgeführt werden. Ersetzte Teile gehen in unser Eigentum über. Die Garantie gilt nur für Geräte, welche sich im Bereich der Bundesrepublik Deutschland befinden.

4. Durch die Instandsetzung der Geräte oder Ersatz einzelner Teile wird die Garantiezeit weder verlängert noch wird eine neue Garantiefrist für das Gerät in Gang gesetzt. Für eingebaute Ersatzteile läuft keine eigene Garantiefrist. Bei Gefriergeräten (nicht Kühlschränke) bitte beachten: nach dem Transport benötigt das Gerät, um voll funktionsfähig zu sein, ca. 24 Std., in denen sich das Kältemittel stabilisiert. Sofern es nicht vermeidbar ist und Sie das Gerät sofort nach Aufstellung mit Gefriergut bestücken sollten, müssen Sie damit rechnen, dass die rote Warnlampe bis zur Stabilisierung des Kältekreislaufes aufleuchtet. Die Gefrierleistung beginnt jedoch, sich vom Augenblick des Anschlusses aufzubauen.

5. Wir übernehmen keine Garantie für Schäden und Mängel an Geräten oder deren Teilen, die durch übermäßige Beanspruchung, unsachgemäße Behandlung und Wartung auftreten. Das gilt auch bei Nichtbeachtung der Installations- und Bedienungsanleitung sowie bei Einbau von Ersatz- und Zubehöerteilen, die nicht in unseren Listen aufgeführt sind. Bei Eingriffen in oder Veränderungen an dem Gerät durch Personen, die hierzu nicht von uns ermächtigt sind, erlischt der Garantieanspruch.

6. Der Endkunde hat dem Kundendiensttechniker den freien Zugriff zu dem defekten Gerät zu ermöglichen. Evtl. Kosten, die dadurch anfallen, dass ein freier Zugriff zu dem defekten Gerät nicht möglich ist, gehen zu Lasten des Endkunden.

7. Alle durch EFS Hausgeräte GmbH zu erbringenden Leistungen bedürfen einer Prüfung bzw. den Einsatz eines EFS-Technikers oder eines durch EFS autorisierten Vertragspartners. Bei unnötiger oder unberechtigter Inanspruchnahme unseres Kundendienstes gehen die damit verbundenen Kosten zu Lasten des Endabnehmers.

8. Die Haftung der EFS Hausgeräte GmbH EBD, FORON und Seppelfricke über die Garantieerklärung hinaus ist ausgeschlossen, sofern diese nicht vorsätzlich oder grob fahrlässig durch Erfüllungsgehilfen oder Vertreter der EFS Hausgeräte GmbH EBD, FORON und Seppelfricke herbeigeführt wurden. Die Haftung nach dem Produkthaftungsgesetz bleibt unberührt. Bei Verletzung von Leben, Körper oder Gesundheit ist die Haftung nur dann ausgeschlossen, wenn der Schaden nicht auf einer fahrlässigen Pflichtverletzung der EFS Hausgeräte GmbH EBD, FORON und Seppelfricke oder einer vorsätzlichen oder fahrlässigen Pflichtverletzung eines gesetzlichen Vertreters oder Erfüllungsgehilfen beruht.

**EFS Hausgeräte GmbH**  
**EBD, FORON und Seppelfricke**  
**Obere Kaiserswerther Straße 36 · 47249 Duisburg**  
**Postfach 28 11 40 · 47241 Duisburg**

**Bitte sorgfältig aufbewahren!**

# Kundendienst-Verzeichnis und Garantiebedingungen

**Sie erreichen unseren werkseigenen Kundendienst  
bundesweit unter:**

Kundendienst-Service: 0180 5 230132

Kundendienst-Fax: 0203 7978-295

E-Mail: [service@efs.info](mailto:service@efs.info)

Internet: [www.efs.info](http://www.efs.info)

Anschrift: EFS Hausgeräte GmbH  
EBD, FORON und Seppelfricke  
Obere Kaiserswerther Straße 36  
47249 Duisburg  
Postfach 28 11 40  
47241 Duisburg

Änderungen und Irrtümer vorbehalten.  
Stand: 228.03